Probas de acceso a ciclos formativos de grao medio

CMPC002

Tecnoloxía

Parte científico-técnica. Tecnoloxía



1. Formato da proba

Formato

- A proba consta de vinte preguntas tipo test.
- As cuestións tipo test teñen tres posibles respostas das que soamente unha é correcta.

Puntuación

- 0,50 puntos por cuestión tipo test correctamente contestada.
- Cada cuestión tipo test incorrecta restará 0,125 puntos.
- Polas respostas en branco non se descontará puntuación.
- No caso de marcar máis dunha resposta por pregunta considerarase como unha resposta en branco.

Materiais e instrumentos que se poden empregar durante a proba

- Calculadora científica non programable.
- Bolígrafo con tinta negra ou azul.

Duración

- Este exercicio terá unha duración máxima de: 60 minutos.



2. Exercicio

1. Cal dos seguintes materiais é mellor condutor da electricidade?

¿Cuál de los siguientes materiales es mejor conductor de la electricidad?

A Aluminio.

Aluminio.

B Cobre.

Cobre.

C Chumbo.

Plomo.

2. Como se denomina a mestura formada por dous ou máis metais?

¿Cómo se denomina la mezcla formada por dos o más metales?

A Mena.

Mena.

B Ganga.

Ganga.

C Aliaxe.

Aleación.

3. Destas técnicas de procesamento, cal é a mellor para obtermos unha botella de material plástico?

De estas técnicas de procesado, ¿cuál es la mejor para obtener una botella de material plástico?

A Extrusión.

Extrusión.

B Trefilaxe.

Trefilado.

C Moldeamento por soprado.

Moldeado por soplado.



4. Cal dos seguintes materiais é fundamental para fabricar un tarro de vidro?

¿Cuál de los siguientes materiales es fundamental para fabricar un tarro de vidrio?

A Xeso.
Yeso.

B Area.
Arena.

C Arxila.
Arcilla.

5. A que figura pode pertencer a seguinte planta?

¿A qué figura puede pertenecer la siguiente planta?

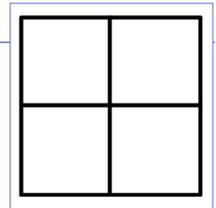

A	B	C

6. Cal das seguintes vistas **NON** se corresponde coa figura amosada?

*¿Cuál de las siguientes vistas **NO** se corresponde con la figura mostrada?*

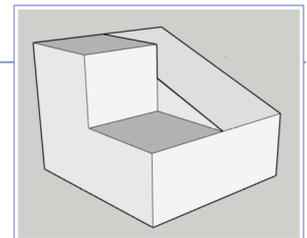

A	B	C



7. En que escala as medidas lineais do debuxo son maiores que as correspondentes medidas reais do obxecto?

¿En qué escala las medidas lineales del dibujo son mayores que las correspondientes medidas reales del objeto?

- A 1:2
- B 2:1
- C 2:2

8. Cal das respostas define mellor o que é un esbozo?

¿Cuál de las respuestas define mejor qué es un croquis?

- A Debuxo a man alzada que permite facérmonos unha idea pouco clara da forma dun obxecto.
Dibujo a mano alzada que nos permite hacernos una idea poco clara de la forma de un objeto.
- B Debuxo a man alzada, no que xa se concretan ideas e se subministra información importante sobre un obxecto.
Dibujo a mano alzada, en el que ya se concretan ideas y se suministra información importante sobre un objeto.
- C Debuxo técnico, cotado e a escala, que representa perfectamente un obxecto.
Dibujo técnico, acotado y a escala, que representa perfectamente un objeto.

9. Segundo a montaxe da figura e tal como está o interruptor “a”, que lámpadas iluminarán?

Según el montaje de la figura y tal como está el interruptor “a”, ¿qué bombillas alumbrarán?

- A 1, 2, 4 e 5.
1, 2, 4 y 5.
- B 1 e 2.
1 y 2.
- C Ningunha.
Ninguna.

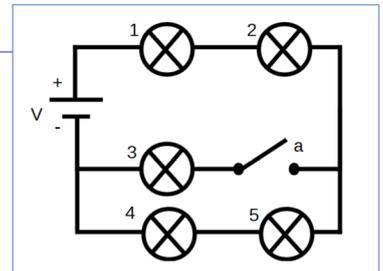

10. A que compoñente corresponde o símbolo?

¿A qué componente corresponde el símbolo?

- A** Diodo.
- B** LDR.
- C** Transistor.

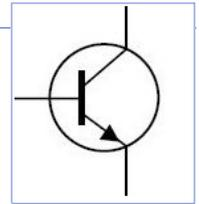

11. En cal dos seguintes circuitos, dada unha voltaxe V e tres lámpadas iguais, iluminarán máis as devanditas lámpadas?

¿En cuál de los siguientes circuitos, dado un voltaje V y tres bombillas iguales, alumbrarán más dichas bombillas?

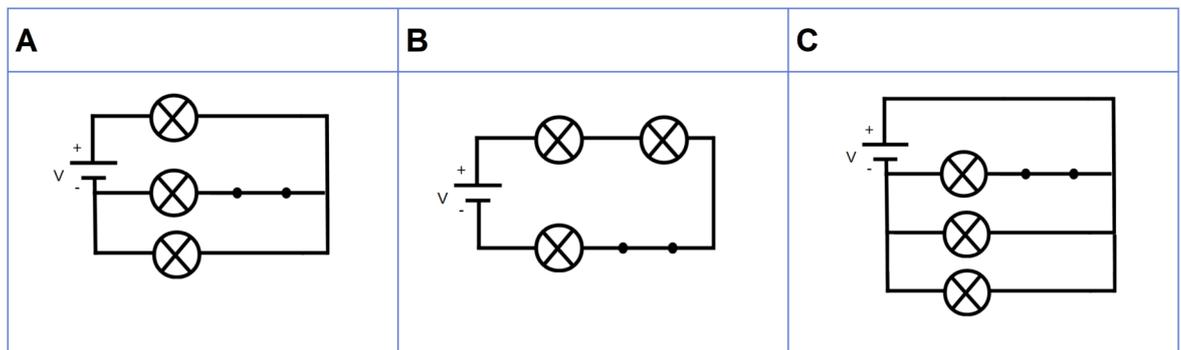

12. Cal é a potencia dun motor polo que circulan 2 A traballando a 220 V?

¿Cuál es la potencia de un motor por el que circulan 2 A trabajando a 220 V?

- A** 110 W
- B** 440 W
- C** 880 W



13. Calcule a resistencia dun ferro de pasar sabendo que circulan 2A cunha potencia de 1600 W.

Calcule la resistencia de una plancha sabiendo que circulan 2A con una potencia de 1600W.

- A 400 Ω
B 800 Ω
C 1600 Ω

14. Tendo en conta o esquema da figura, canto valerá a intensidade na resistencia "b"?

Teniendo en cuenta el esquema de la figura, ¿cuánto valdrá la intensidad en la resistencia "b"?

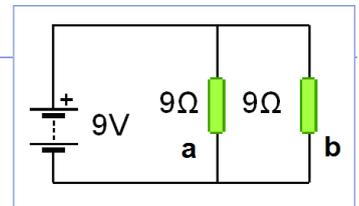

- A 0,5 A
B 1 A
C 2 A

15. En que esquema está correctamente conectado o amperímetro para medir a intensidade de corrente na resistencia de 6 Ω ?

¿En qué esquema está correctamente conectado el amperímetro para medir la intensidad de corriente en la resistencia de 6 Ω ?

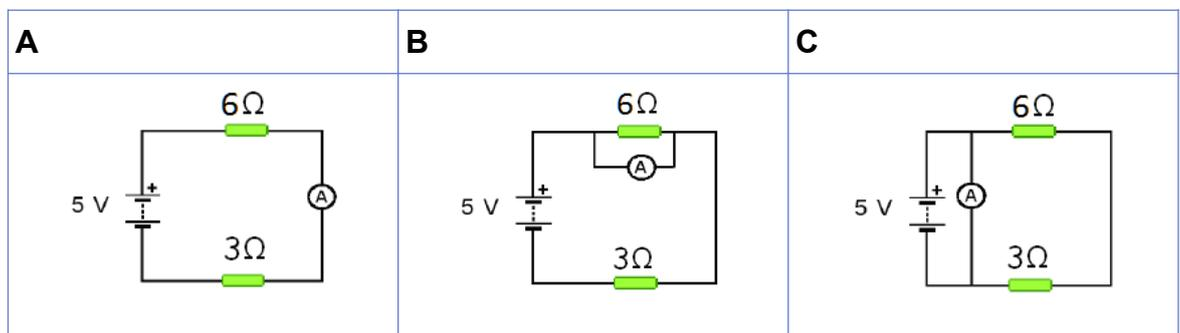

16. Segundo a montaxe da figura, cal é o valor da resistencia total?

Según el montaje de la figura, ¿cuál es el valor de la resistencia total?

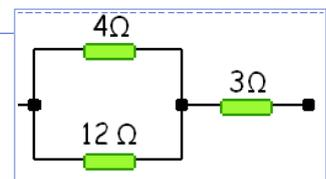

- A 19 Ω
B 7 Ω
C 6 Ω

17. Se viramos a engraxe C en sentido horario, en que sentidos virarán A e D?

Si giramos el engranaje C en sentido horario, ¿en qué sentidos girarán A y D?

- A** A horario, D antihorario.
- B** A antihorario, D horario.
- C** A antihorario, D antihorario.

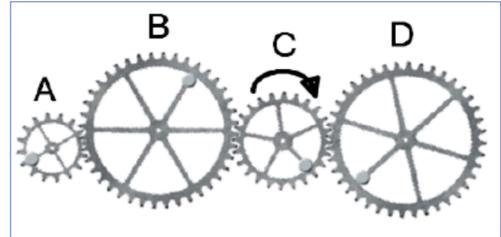

18. Unha engraxe motriz A, de 10 dentes, move outra engraxe arrastrada B de 40 dentes. Se a engraxe B xira a 80 rpm, a que velocidade o fai a engraxe A?

Un engranaje motriz A, de 10 dientes, mueve otro engranaje arrastrado B de 40 dientes. Si el engranaje B gira a 80 rpm, ¿a qué velocidad lo hace el engranaje A?

- A** 20 rpm.
- B** 160 rpm.
- C** 320 rpm.

19. Que forza temos que realizar, segundo o seguinte esquema, para igualarmos unha resistencia de 500 N?

¿Qué fuerza tenemos que realizar, según el siguiente esquema, para igualar una resistencia de 500 N?

- A** 2000 N
- B** 1000 N
- C** 250 N

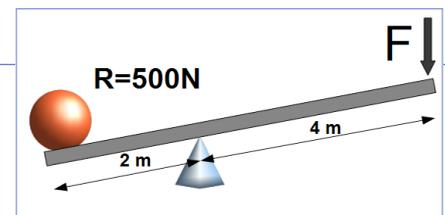

20. Que forza temos que realizar, segundo o seguinte esquema, para igualarmos a resistencia de 500 N?

¿Qué fuerza tenemos que realizar, según el siguiente esquema, para igualar la resistencia de 500 N?

- A** 250 N
- B** 100 N
- C** 50 N

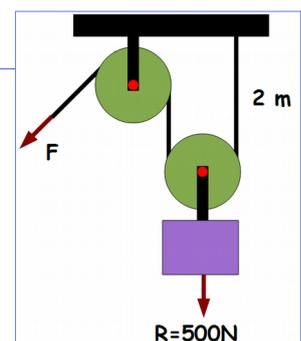



3. Solución para as preguntas tipo test

Nº	A	B	C	
1		X		
2			X	
3			X	
4		X		
5		X		
6	X			
7		X		
8		X		
9	X			
10			X	
11			X	
12		X		
13	X			
14		X		
15	X			
16			X	
17	X			
18			X	
19			X	
20	X			
N.º de respostas correctas (C)				
N.º de respostas incorrectas (Z)				
Puntuación do test= $C \times 0,5 - Z \times 0,125$				

Nas preguntas de test, por cada resposta incorrecta descontaranse 0,125 puntos. As respostas en branco non descontarán puntuación.