

Á escola con sentidiño

PROTOCOLO COVID-19

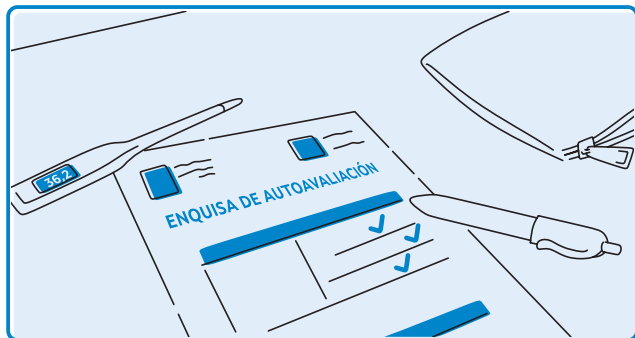

Comprobar se teño algún sintoma da covid-19. De habelo, quedar na casa e chamar ao centro de saúde.

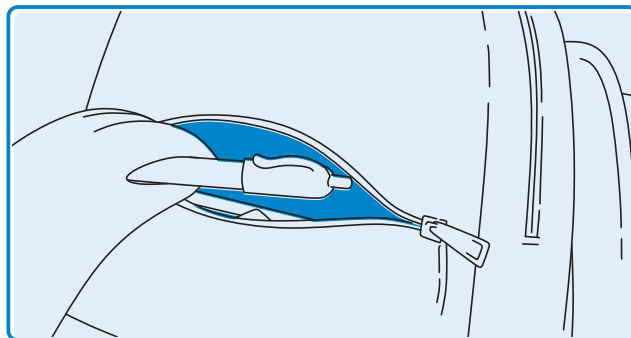

Revisar se vai na mochila todo o material necesario, xa que non se pode compartir.



Levar unha máscara posta e outra de reposto, así como un estoxo para gardala.

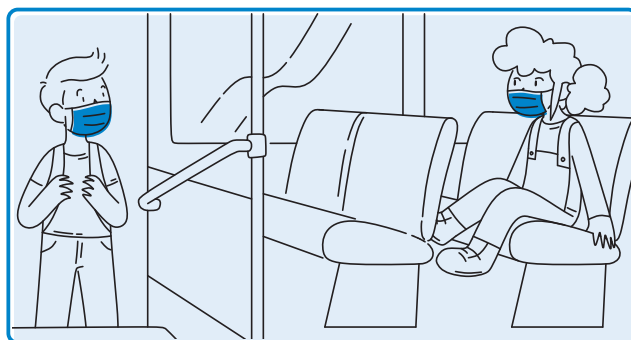

Ir no autobús coa máscara posta e sempre no mesmo asento.

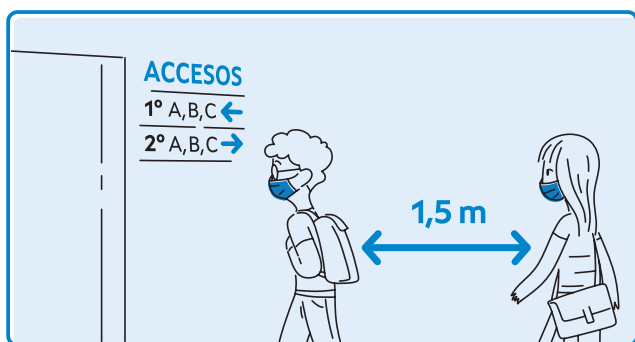

Acceder pola entrada e na quenda que me correspondan, mantendo a distancia.

#SENTIDIÑO

PROTEXÁMONOS A NÓS MESMOS
E AOS QUE NOS RODEAN

Espazo de illamento

PROTOCOLO COVID-19



A persoa con síntomas e quen quede ao seu coidado deben poñer unha máscara cirúrxica.

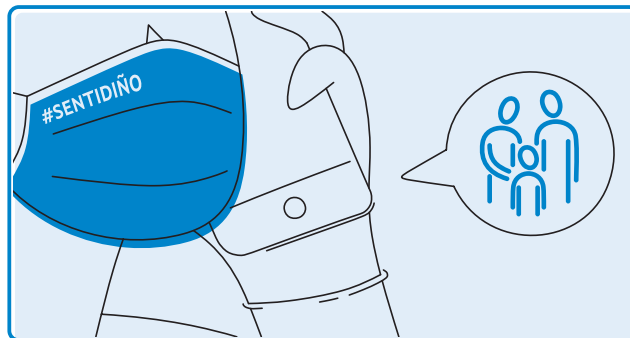

Contactar coa familia, no caso de afectar ao alumnado.

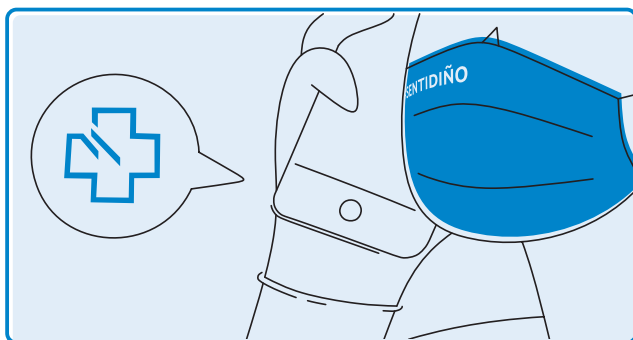

Chamar ao centro de saúde de referencia. De haber síntomas de gravidade, ao 061.

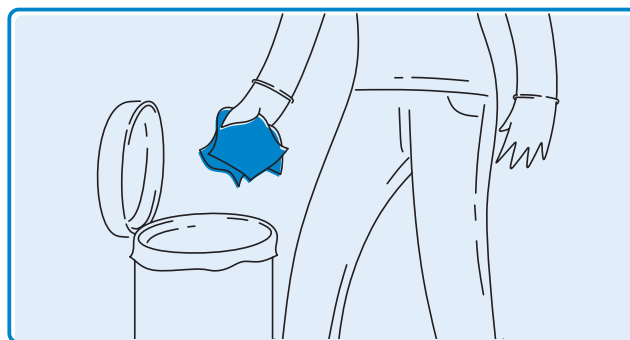

Refugar en papeleiras ou contedores con tapa os panos desbotables utilizados.



Proceder á limpeza do espazo logo de que a persoa illada abandone o centro educativo.

#SENTIDIÑO
PROTEXÁMONOS A NÓS MESMOS
E AOS QUE NOS RODEAN

 XUNTA
DE GALICIA

Mans seguras

PROTOCOLO COVID-19

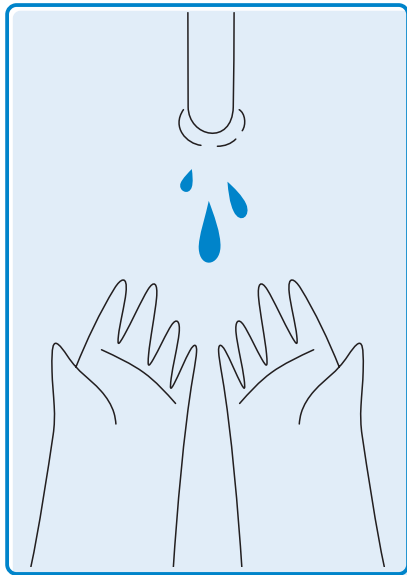

Molla as mans con auga.

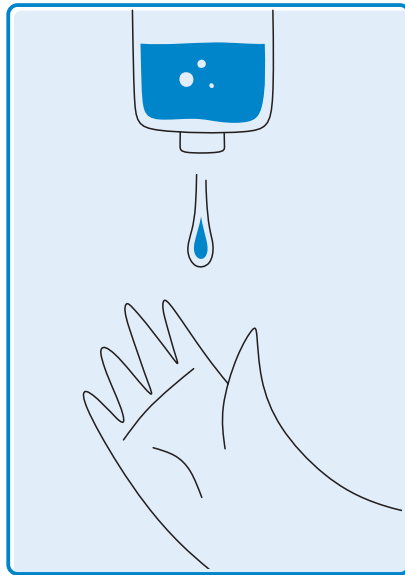

Pon na palma xabón suficiente para cubrir as mans.

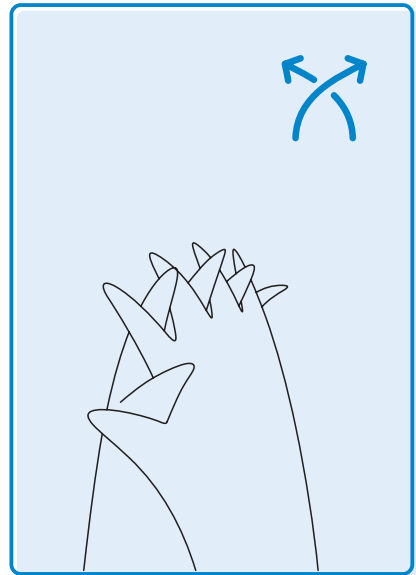

Frega as palmas das mans entre sí entrelazando os dedos.

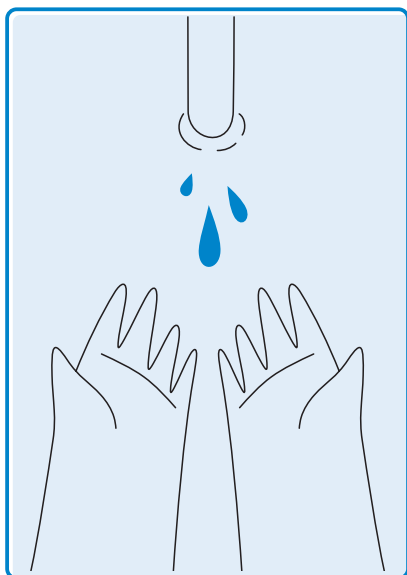

Aclara de novo as mans con auga.

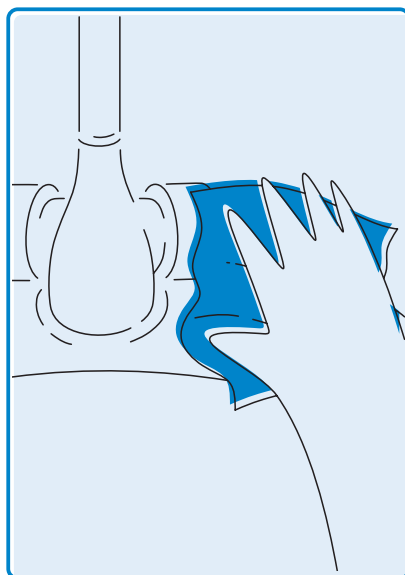

Seca as mans e pecha a billa cun pano desbotable.

#SENTIDIÑO
PROTEXÁMONOS A NÓS MESMOS
E AOS QUE NOS RODEAN

 XUNTA
DE GALICIA

Medidas xerais

PROTOCOLO COVID-19

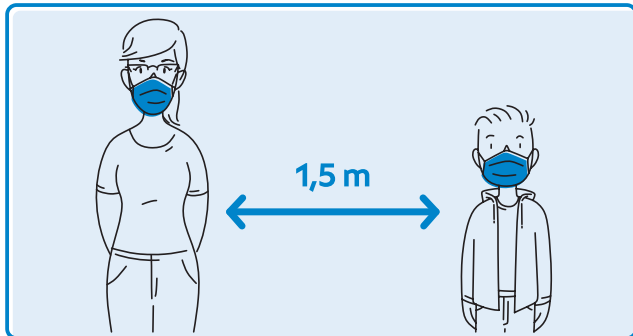

Respectar a distancia de seguridade de 1,5 m entre persoas.

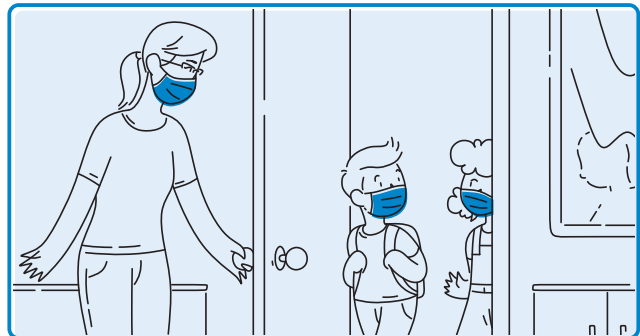

Obriga de usar máscara en todos os espazos do centro.

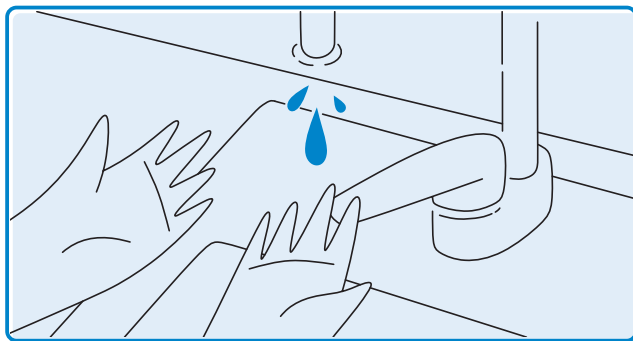

Lavar con frecuencia as mans con auga e xabón, polo menos 5 veces.



Circular en sentido único nos corredores atendendo a sinalización.

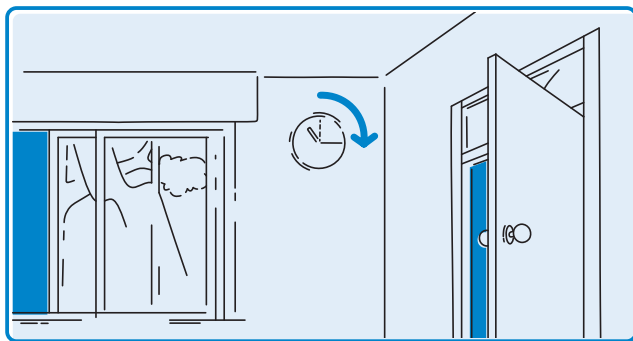

Ventilar con frecuencia as instalacións e polo menos durante 15 minutos.

#SENTIDIÑO
PROTEXÁMONOS A NÓS MESMOS
E AOS QUE NOS RODEAN

Normas na aula

PROTOCOLO COVID-19

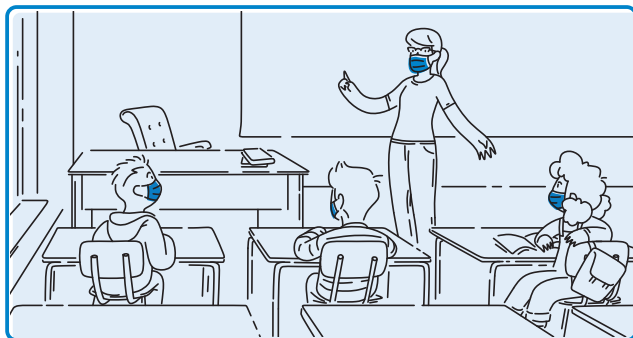

Usar a máscara é obrigatorio.

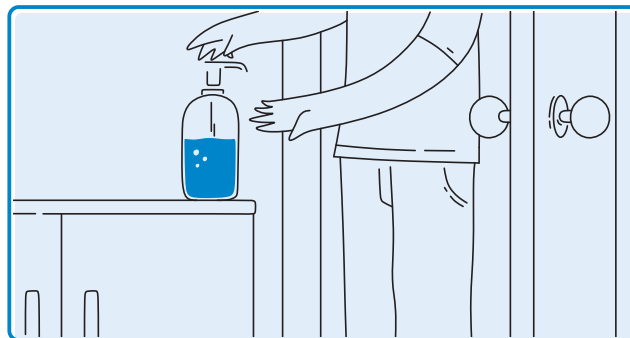

Hixienizar as mans cos dispensadores de xel hidro-alcohólico na entrada da aula.

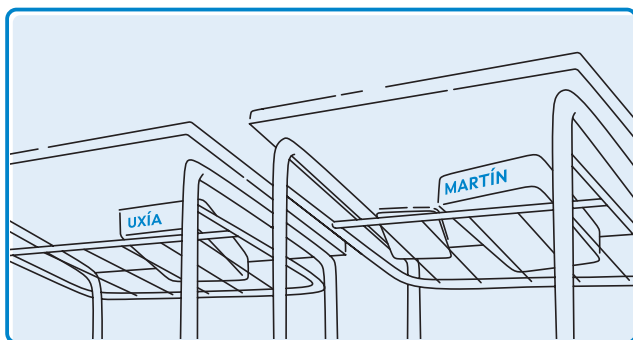

Gardar o material de xeito persoal e diferenciado.

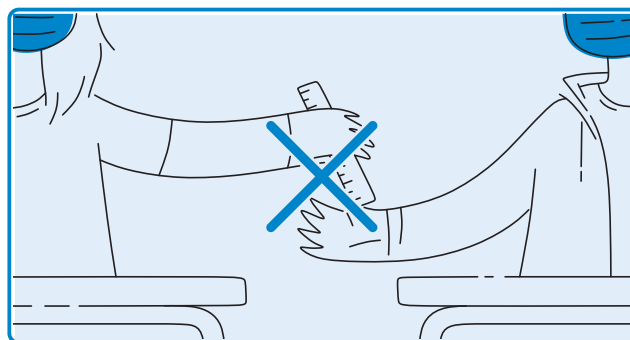

Non compartir material de uso propio.

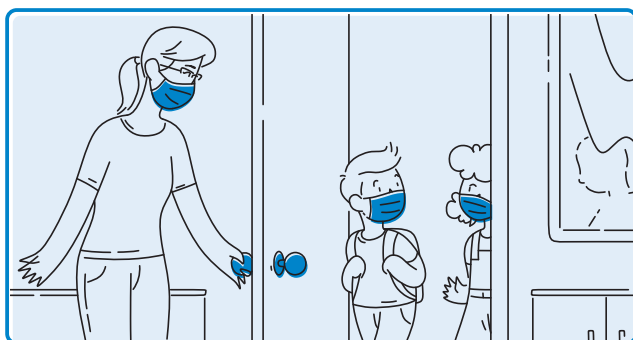

Ventás, portas, interruptores e ferramentas pedagóxicas serán usadas só polo profesorado.

#SENTIDIÑO

PROTEXÁMONOS A NÓS MESMOS
E AOS QUE NOS RODEAN

Uso da máscara

PROTOCOLO COVID-19

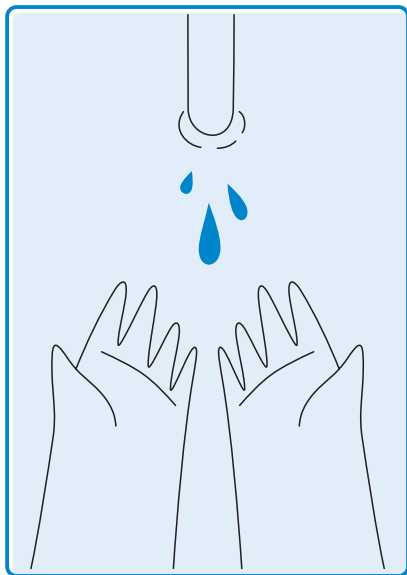

Lava ben as mans con auga e xabón ou hixienízaas con xel hidro-alcohólico antes de coller a máscara.

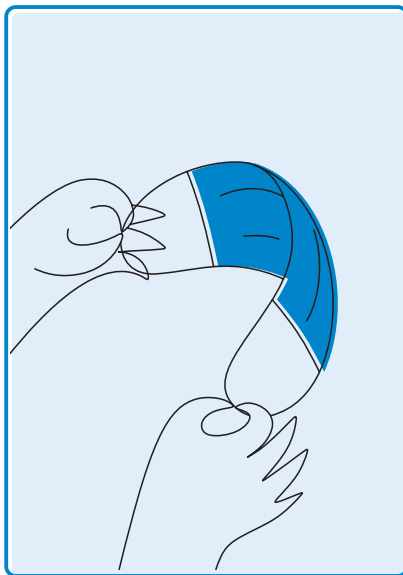

Colle a máscara polas bandas elásticas evitando tocar o tecido.

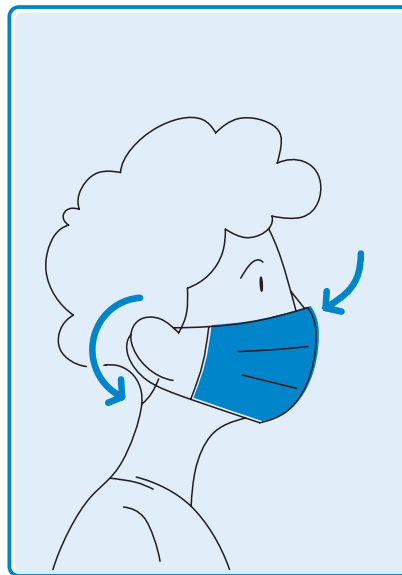

Pon a máscara sobre a cara cubrindo boca e nariz, axusta as tiras detrás das orellas e a pinza nasal.



Non quites a máscara para falar, tusir ou estornudar. Tampouco a apartes da boca e nariz.



Para retirar a máscara, volve collela polas bandas elásticas evitando tocar o tecido.

#SENTIDIÑO
PROTEXÁMONOS A NÓS MESMOS
E AOS QUE NOS RODEAN